

Soluções em Controle de Acesso e Automação Rodoviária

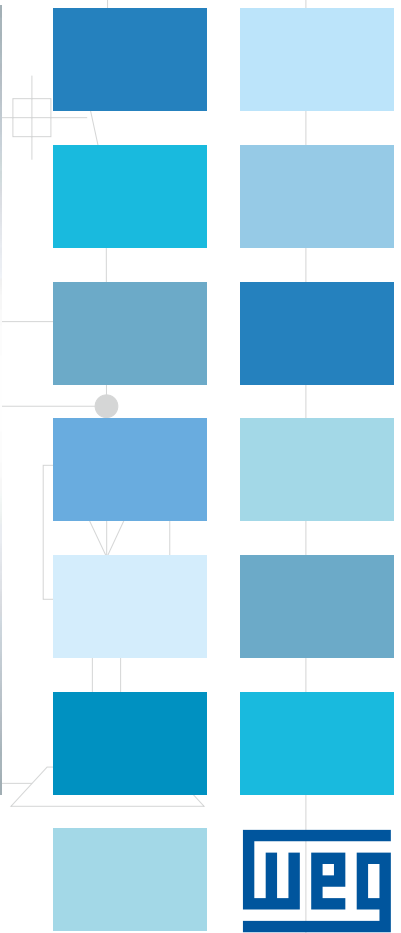
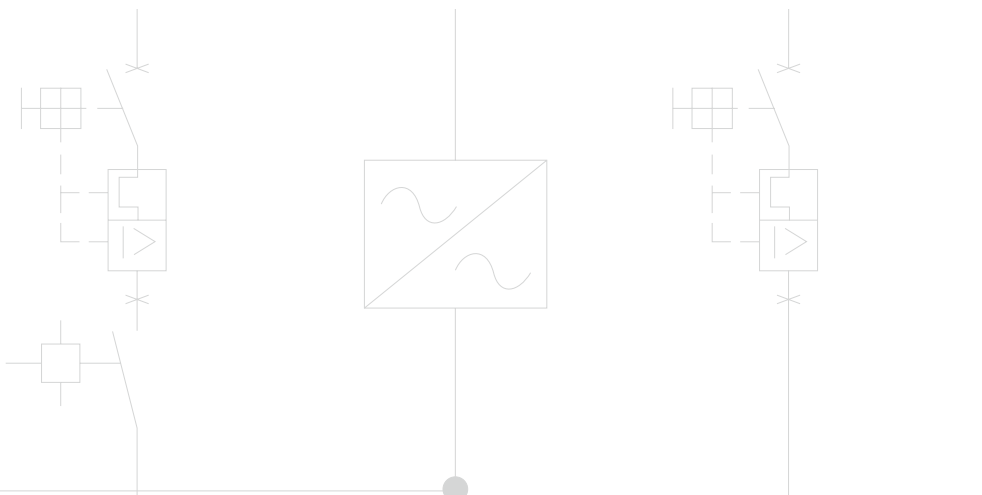

Soluções em Controle de Acesso e Automação Rodoviária

Light Screen - Cortina de Luz

- Diversos tamanhos disponíveis
- Utilizada em diversos tipos de aplicações de controle de acesso
- Compacta, robusta e de instalação simples
- Excelente custo benefício

Produto beneficiado pela Lei da Informática. I.P.I REDUZIDO



Single Safe Switch - Barreira Ótica

- Instalação Simples
- Operação Segura
- Distância de até 20 metros entre emissor e receptor
- Pode ser utilizado em aplicações de controle de acesso

Para este produto consulte o catálogo de Produtos de Segurança.



Sensores ópticos por barreira

- Alimentação 10-30 Vcc
- Resistente a exposição climática
- Grau de Proteção IP65
- Fácil Instalação (rosca métrica M30)
- Design Robusto
- Distância de Operação de até 30 metros

Produto beneficiado pela Lei da Informática. I.P.I REDUZIDO



Para este produto consulte o catálogo de Sensores e Fontes.



Light Screen - Cortina de Luz

Especificações Técnicas



- Tipos de Saídas: NA estado sólido
- Distância máxima de trabalho: 10 m
- Área de proteção: 1350 a 1650 mm
- Tempo de varredura: 0,002s
- Tempo de resposta: 1,8 ms para contagem de eixo, 50 ms para detecção de veículo
- Elemento emissor: Led infravermelho
- Comprimento de onda: 890 nm
- Frequência de trans.: 10 KHz
- Tensão de alimentação: 90-240 Vca
- Consumo: 10VA (máx)
- Corrente máx. saída: 10-30 Vcc, 50 mA
- Isolação: > 2500 VRMS
- Temp. de trabalho: -10 a 50 °C
- Tipo de invólucro: Alumínio
- Fixação: Base de fixação
- Conexões: Conector com cabo
- Grau de proteção: IP65



A cortina de luz Ligth Screen Instrutech é um equipamento opto-eletrônico, que produz uma série de feixes de luz invisível (infravermelho), que supervisiona a área útil compreendida pela distância entre as unidades transmissora e receptora. Com a invasão dessa área, suas saídas comutarão, informando ao sistema de comando. Pode ser utilizada na detecção, separação e contagem de eixos de veículos em praças de pedágios, por exemplo.

Principais características

- Unidades compactas e robustas
- Distância entre feixes: 25 mm até 50 mm
- Calibragem: não requer calibragem, apenas alinhamento mecânico
- Ângulo de abertura reduzido: a dispersão dos feixes ópticos é limitada para impossibilitar a reflexão por objetos posicionados tangencialmente aos feixes de luz
- Imunidade a interferência: é imune a interferências luminosas de lâmpadas, flash, arcos de solda elétrica, interferência de rádio frequência, campo magnético, descargas eletrostáticas (atende a IEC 61496-1 e IEC 61000)
- Unidades independentes: não necessitam de controle externo
- Sinalização ao usuário: possui dispositivos de sinalização visual e sonora para status de funcionamento

Codificação

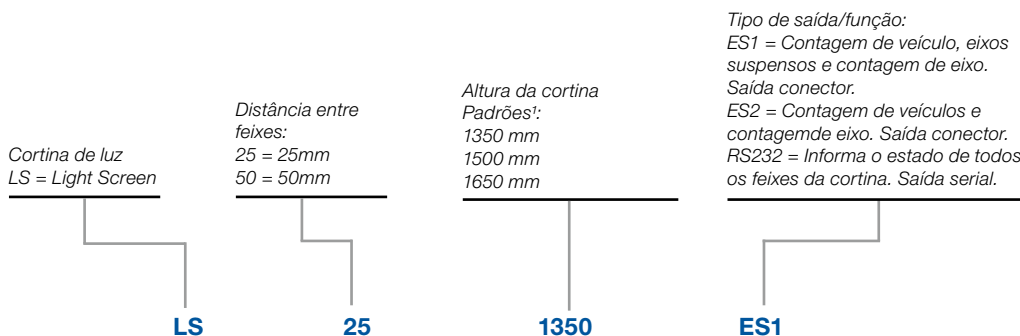

¹ - A Light Screen pode ser fabricada com alturas de supervisão que compreendem entre 1350 a 1650 mm., porém, para seleção de modelo diferente dos padrões citados na tabela acima, é necessário consultar a Instrutech sobre a aplicação deste equipamento antes de sua fabricação

Especificação

Tensão de alimentação	Altura da proteção (mm)	Distância entre feixes (mm)	Referência
			emissor + receptor
90-240 Vca	1350	25	LS25-1350
	1500		LS25-1500
	1650		LS25-1650
	1350	50	LS50-1350
	1500		LS50-1500
	1650		LS50-1650

Cabo de comunicação/alimentação blindados de 10 m com conectores inclusos.

Composição

Selecionar um código de Emissor e Receptor, o cabo de comunicação/alimentação está incluso.

Emissor e Receptor: Perfis em alumínio, emissor e receptor, com revestimento em pintura epóxi, tampas e cantoneiras injetadas em nylon com fibra de vidro.

Cabos: blindado com comprimento padrão de 10 m com conectores

Diagramas de fiação típicos

- 1 - Para modelos com:
Contagem de veículos;
Contagem de eixo suspenso;
Contagem de eixo.
- 2 - Para modelos com:
Contagem de veículos;
Contagem de eixo.

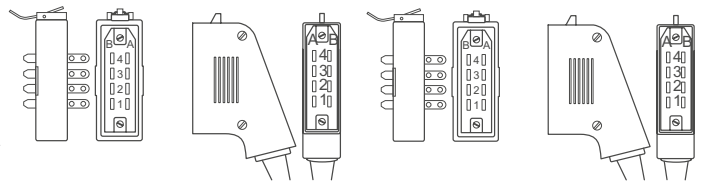
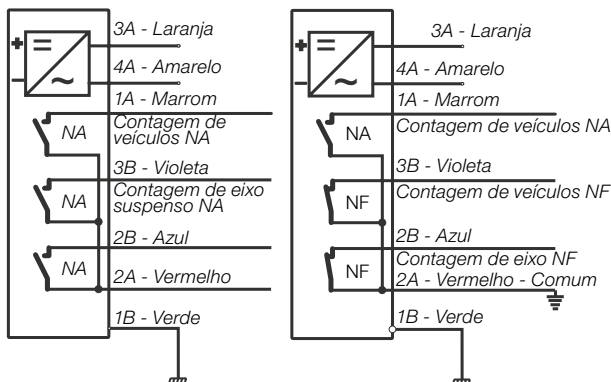

(1A) Marrom	Deteção de veículos
(3B) Violeta	Contagem de eixo suspenso
(2B) Azul	Contagem de eixo
(2A) Vermelho	Comum - Saídas
(3A) Laranja	Alim. 90...240
(4A) Amarelo	
(1B) Verde	GND

(1A) Marrom	Deteção de veículos NA
(3B) Violeta	Deteção de veículos NF
(2B) Azul	Contagem de eixo
(2A) Vermelho	Comum - Saídas
(3A) Laranja	Alim. 90...240
(4A) Amarelo	
(1B) Verde	GND

Cabo de comunicação

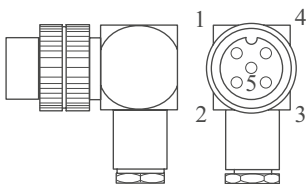

1	+12V	Marrom
2	GND	Vermelho
3	Clock	Laranja
4	Start	Amarelo
C	GND	Malha

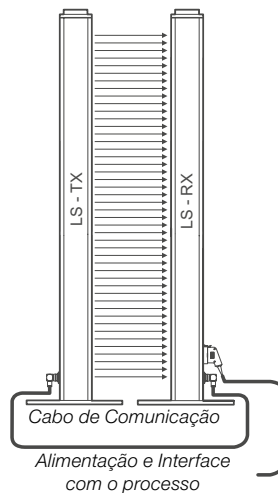

Dimensões (mm)

Para modelos com contagem de veículos, eixos e eixos suspensos:

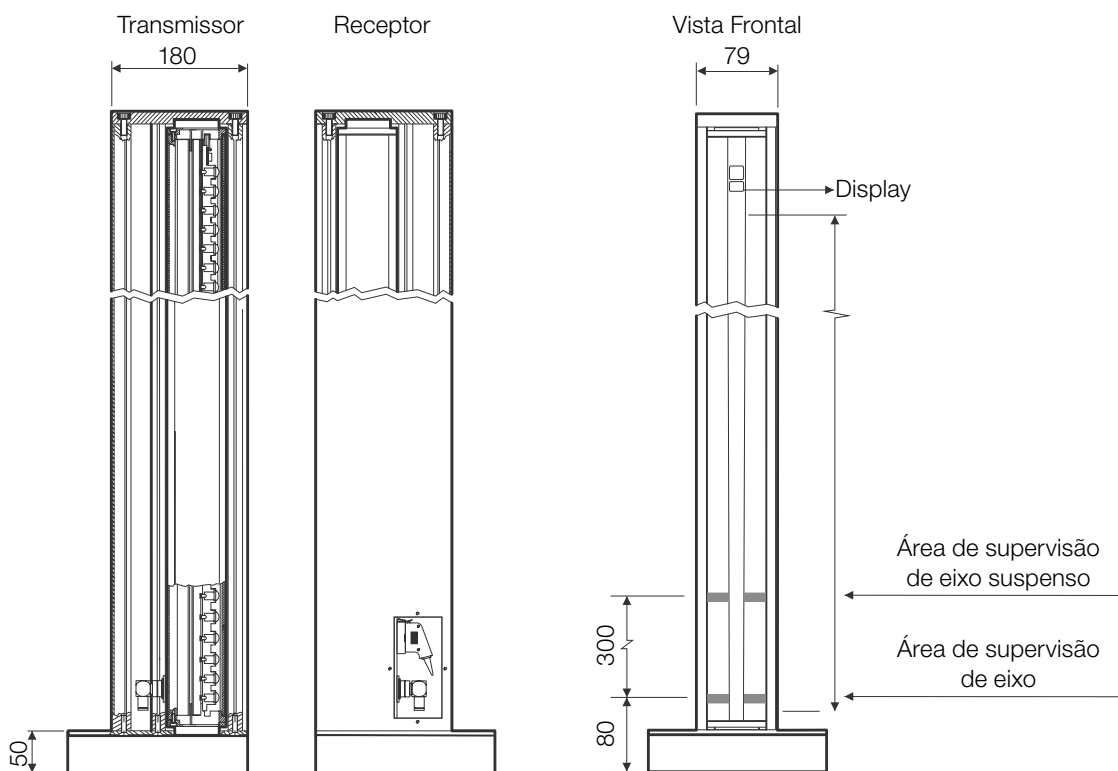

Para modelos com contagem de veículos, eixos:

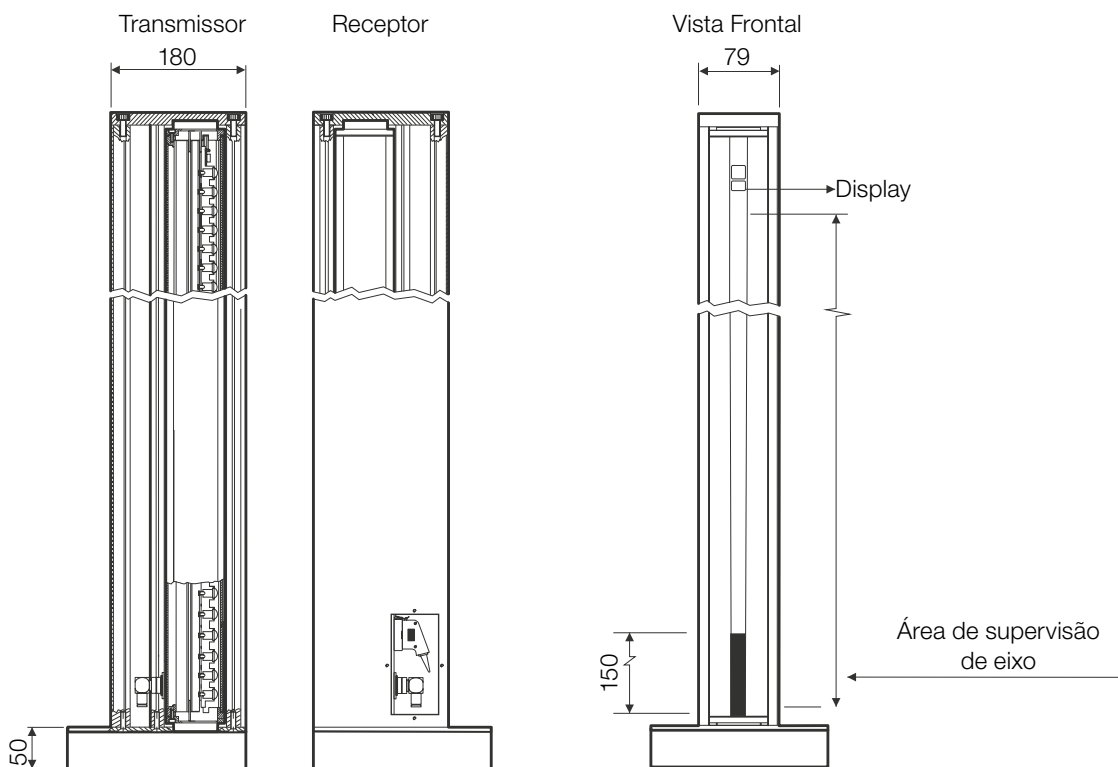



Instrutech Sensores Eletrônicos
Rua Maratona, 61 - Vila Alexandria - São Paulo -SP - Brasil
CEP 04635-040
Fone (11) 5031-5188 - Fax (11) 5031-5188
vendas@instrutech.com.br
www.instrutech.com.br

